



# SZERELÉSI ÚTMUTATÓ



## A csempékhez:

Natural Stone  
Cosmopolitan  
Stone Mosaic

## SZÜKSÉGES SZERSZÁMOK

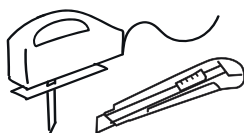

Dugattyús fűrész  
vagy penge vágó



Szögmérő

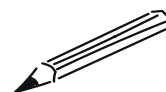

Ceruza

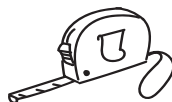

Mérőszalag

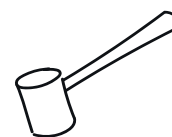

Gumikalapács

## UTASÍTÁS

1.

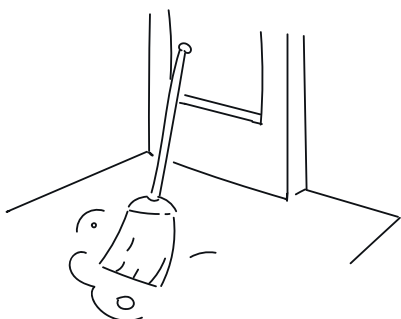

Győződjön meg arról, hogy a padló felülete sima, vízszintes, száraz és tiszta (zsír- és olajmentes). Ellenőrizze, hogy a felületen nincsenek-e repedések, szögek és egyéb sérülések.

2.

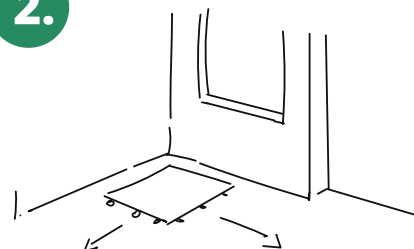

A lerakást kezdje a sarokban. Rakja le az első csempéket, ügyelve arra, hogy a "sima" élek balra és felfelé nézzenek (a lerakás irányával szemben), a fülek pedig jobbra és lefelé nézzenek a fektetés irányába, hogy kapcsolódni tudjon hozzájuk több csempe.

# UTASÍTÁS

3.

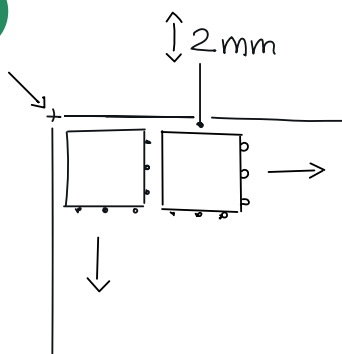

Ne felejtse el a csempe lerakásakor a falhoz (és más tárgyakhoz), körülbelül 2 mm-es helyet hagyni az egyes csempe között.

4.

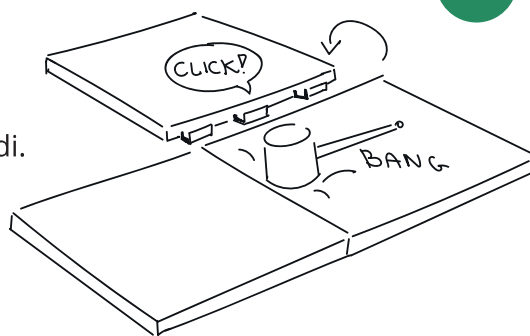

Folytassa a lerakást, amíg a kívánt területet el nem fedi.

5.

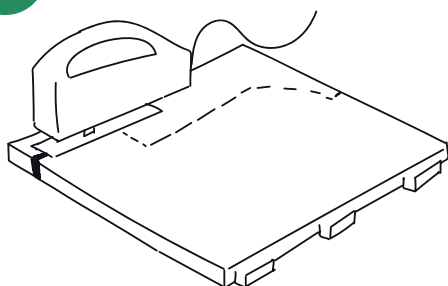

Amikor falhoz vagy akadályhoz ér, valószínűleg le kell rövidítenie a csempét, hogy egy szintbe kerüljön a fallal. Mérje meg a távolságot az utolsó csempe és a fal között, és vágja le a felesleges csempét (pl. vágókéssel).

